

## KURZANLEITUNG ZUR KORREKTEN HANDHABUNG

### TÄGLICH

#### VOR DEM GEBRAUCH

##### BÜRSTE UND SAUGFUß KONTROLLIEREN:

Bürste und Saugfuß auf Sauberkeit prüfen. Die korrekte Befestigung der Bürste und den Gummis prüfen.



##### MASCHINE VORBEREITEN:

Die Maschine in Arbeitsposition bringen, dazu den Stellhebel für die Holmverstellung betätigen und den Bedienholm aufrecht einstellen. Den Lösungstank mit Wasser in der benötigten Menge befüllen, dann Reiniger in korrekter Dosierung hinzu geben.

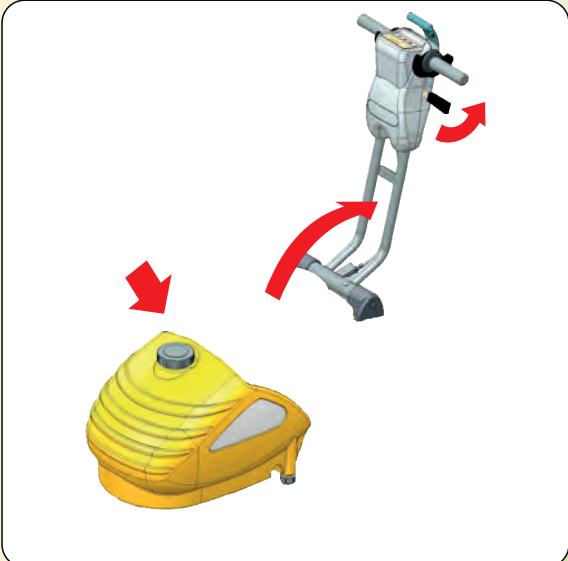

##### BATTERIEN ANSCHLIESSEN:

Filterdeckel vom Schmutzwassertank abnehmen, Saugschlauch vom Schmutzwassertank von der Maschine abheben.

AGM: die beiden Stecker verbinden.

XFC: den Stecker verbinden.



##### BATTERIELADESTAND PRÜFEN:

AGM: bei Aufleuchten der orangenen Led muss die Batterie geladen werden (bei Aufleuchten der roten Led schaltet die Maschine ab).  
XFC: bei Blinken der grünen Led muss die Batterie geladen werden (bei Aufleuchten der roten Led schaltet die Maschine ab).

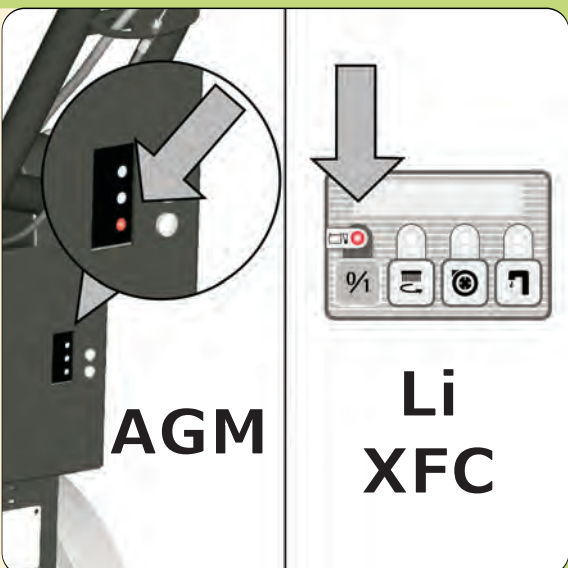

#### DIE BATTERIEN STETS LADEN:

DIE BATTERIEN NIEMALS IN ENTLADENEM ZUSTAND BELASSEN! SOFORT NACH GEBRAUCH AUFLADEN. BEI LÄNGEREM NICHT-GEBRAUCH DER MASCHINE, DIE BATTERIEN IMMER VON DER MASCHINE TRENNEN.

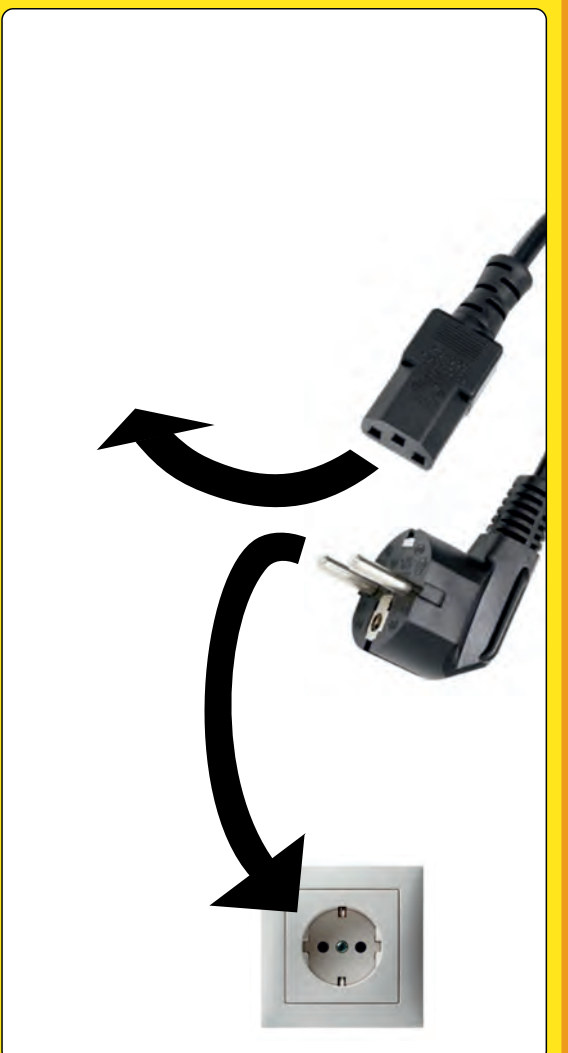
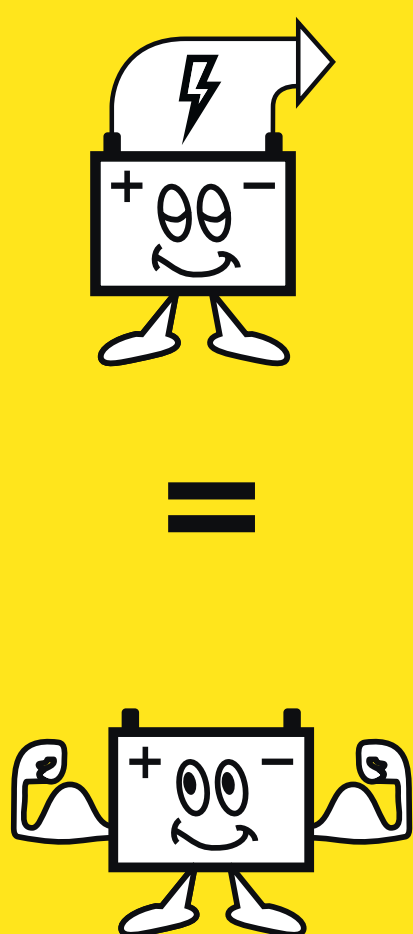

#### NACH DEM GEBRAUCH

##### SCHMUTZWSSERTANK ENTLÉEREN UND REINIGEN:

Filterdeckel vom Schmutzwassertank abnehmen. Saugschlauch vom Schmutzwassertank abziehen, den Schmutzwassertank von der Maschine abheben. Tank entleeren und ausspülen.

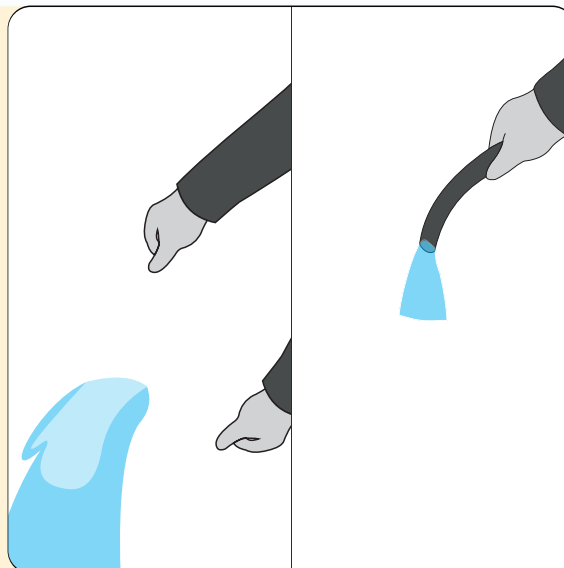

##### ENTLÉEREN ÜBERSCHÜSSIGER REINIGUNGSFLOTTE:

Den Abflussdeckel unterhalb der Maschine öffnen und die überschüssige Flotte in ein geeignetes Gefäß abfließen lassen. Überschüssige Flotte darf nicht in der Maschine verbleiben. Filter im Deckel reinigen. Maschine mit feuchtem Tuch abwischen.

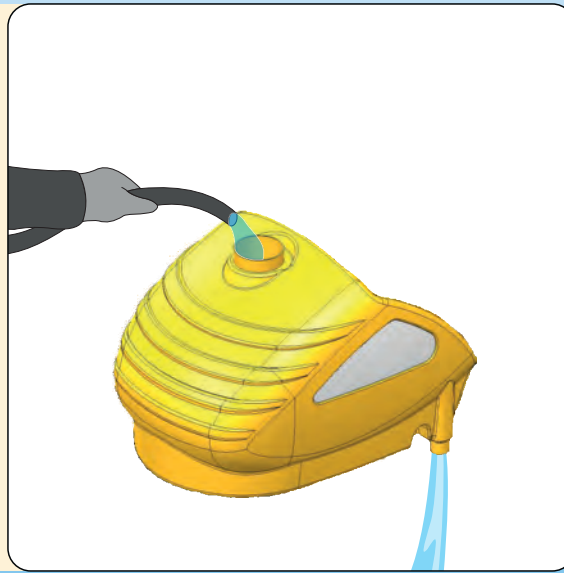

##### SAUGLUFTFILTER REINIGEN:

Saugluftfilter durch leichtes Zusammendrücken aus den Befestigungen lösen, reinigen, wieder einsetzen. Maschine niemals ohne Filter betreiben.

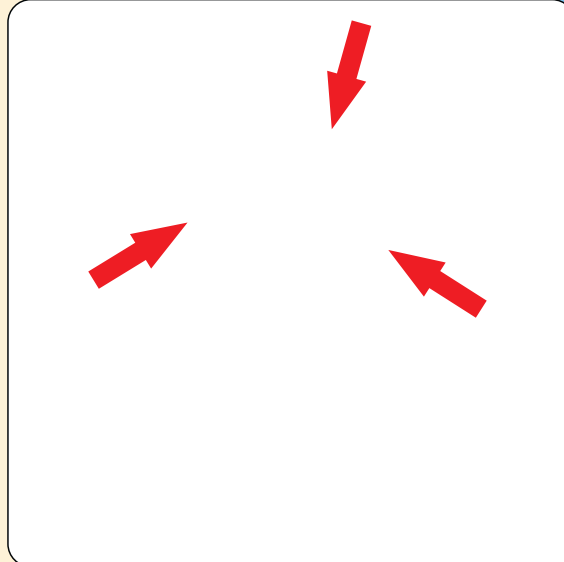

##### RÜCKWÄRTIGES AUFSTELLEN DER MASCHINE:

Nach Entleerung und Reinigung der Tanks, den Holm nach vorne umlegen. Die Maschine mittels der Griffmulde (A) und Holmgriff (B) in aufrechte Position bringen, indem sie auf der rückwärtigen Achse lastet.

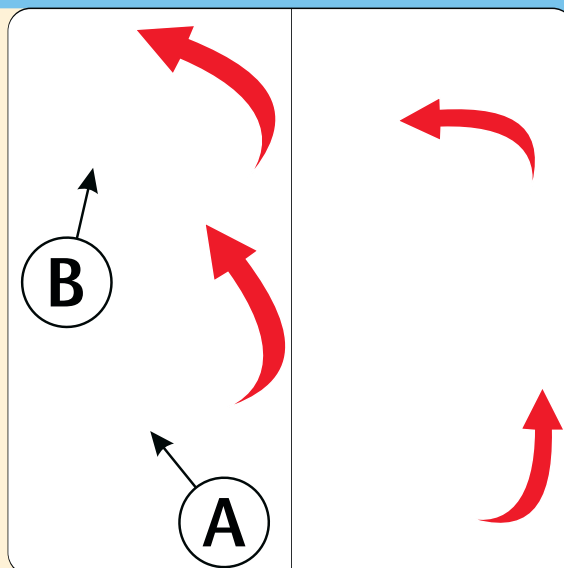

##### SAUGFUß REINIGEN:

Die Sauggummis und das Innere des Saugfußes reinigen, um eventuelle eingefahrene Verstopfungen zu entfernen.

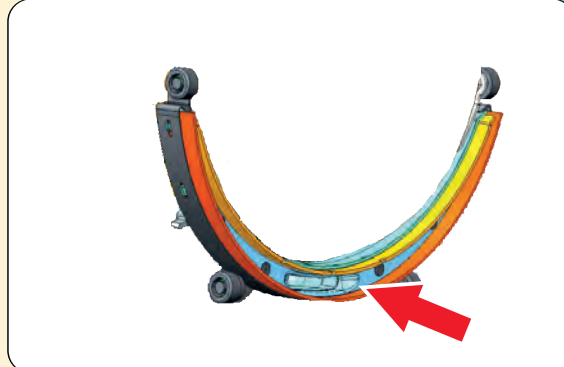

##### BÜRSTE ABNEHMEN UND REINIGEN:

Die Bürste im Uhrzeigersinn drehen, bis sie entrastet. Unter fließendem Wasser abspülen, wieder montieren.

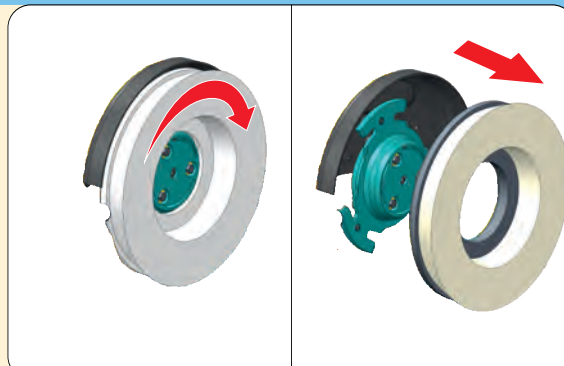

### WÖCHENTLICH

##### SAUGGUMMI HINTEN PRÜFEN:

Den Verschleisszustand der Sauggummikante prüfen, bei Bedarf Sauggummi wenden oder ersetzen.  
- Die Flügelschrauben abschrauben, den Saugfuß vom Saugschlauch trennen.

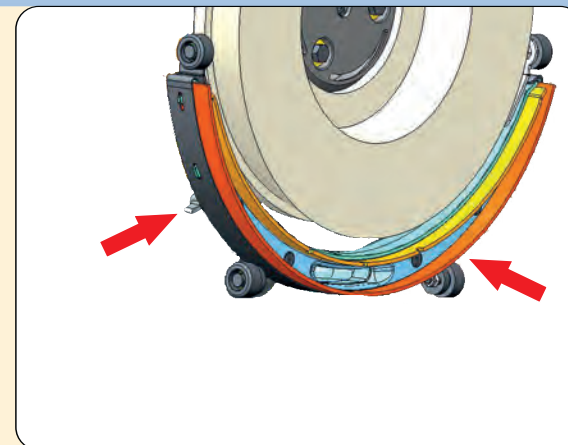

- Den Hebelspanner öffnen.

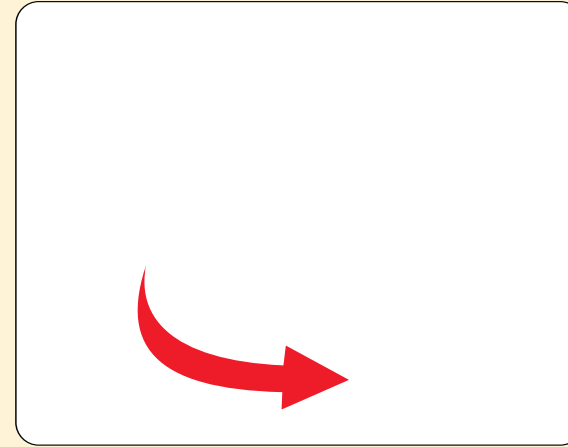

- Den Sauggummi abnehmen.

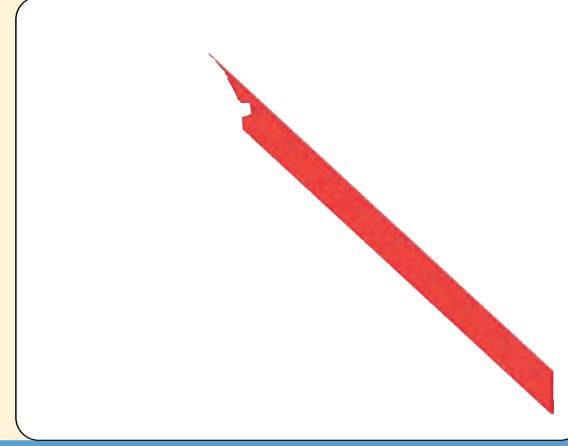

##### SAUGGUMMI VORNE PRÜFEN:

Den Verschleißzustand des Sauggummis prüfen, eventuell ersetzen. Die Flügelmuttern aufdrehen, die beiden Metallkörper des Saugfußes voneinander trennen. Den Gummi abziehen.

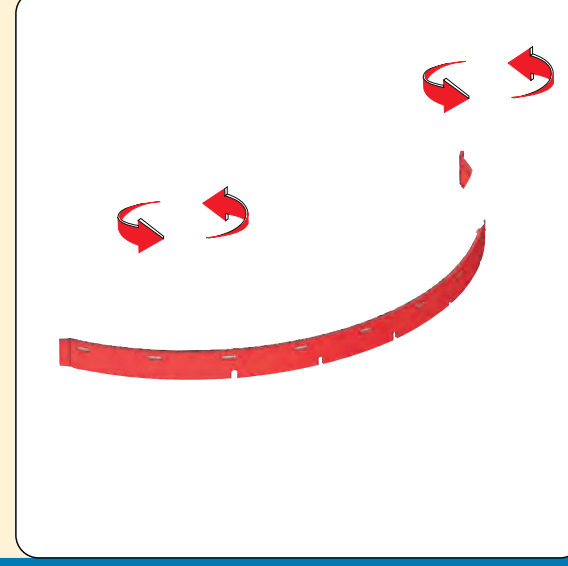

### BEI BEDARF

##### MENGE DER REINIGUNGSLösUNG EINSTELLEN:

Bei Bedarf, die Menge der Reinigungslösung am Hebelventil vorne an der Maschine über dem Bürstengehäuse einstellen.

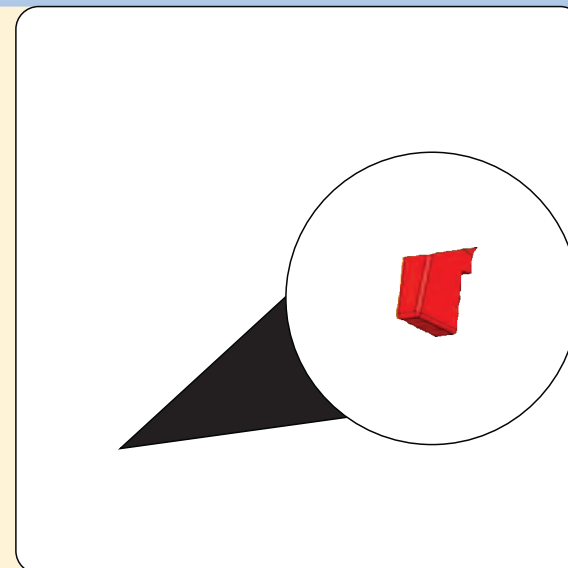

VOR ANWENDUNG DER MASCHINE, DIE GEBRAUCHSANWEISUNG AUFMERKSAM LESEN



### SICHERHEITSHINWEISE

- Während des Maschinengebrauchs, Personen in der Umgebung beachten, besonderes Augenmerk auf Kinder.
- Das Betriebs- und Ladekabel nicht biegen, quetschen oder zerren.
- Beschädigte Betriebs- und Ladekabel müssen unverzüglich ausgetauscht werden, sie dürfen nicht mehr verwendet werden.
- Die Maschine nicht auf Böden verwenden, die durch entflammare Flüssigkeiten oder Stäube verschmutzt sind. Asche und Ruß dürfen nicht aufgenommen werden.
- Im Falle eines Feuers darf die Maschine nicht mit Wasser gelöscht werden, Feuerlöscher verwenden.
- Während den Wartungseingriffen geeignete individuelle Schutzvorrichtungen verwenden (Handschuhe, Brillen, Schuhe).
- Die feuchten Bodenflächen signalisieren.

##### BATTERIEN:

- Keine metallischen Gegenstände auf den Batterien ablegen, Kurzschlussgefahr!



**heupel** Reinigungstechnik GmbH

Gottlieb Daimler Str. 6  
88214 Ravensburg

Tel: (049) 0751 - 35905-3  
Fax: (049) 0751 - 35905-59

email: info@heupel-gmbh.de  
www.heupel-gmbh.de

**Shop: www.heupel-shop.de**

Heupel - Reinigungstechnik - Beratung, Verkauf, Service, alles aus einer Hand.